

www.bienair.com
Other addresses available at

dental@bienair.com
Tel. +41 (0)32 344 64 64 Fax +41 (0)32 344 64 91
Länggasse 60 Case postale 2500 Bienne 6 Switzerland

Bien-Air Dental SA



BienAir[®]
Dental

BienAir[®]
Dental

Tuyaux MC2 & Isolite



Ne pas stériliser
Do not sterilise

FRA Mode d'emploi
DEU Anleitung
ENG Instruction
ESP Instrucciones de uso
ITA Istruzioni
RUS Инструкция по эксплуатации
JPN 取扱説明書

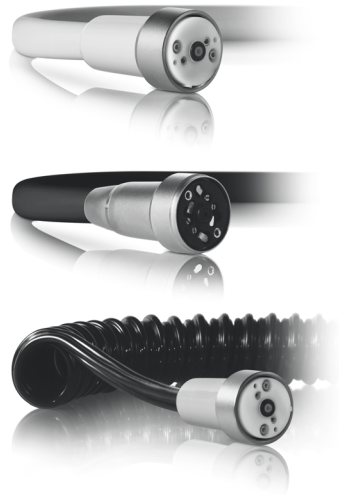

REF 2100017-0001/2019.08

CE
0123

a Assortiment livré/Set supplied

Raccord fixe MC2 / Fixed connector for MC2

REF 1600120-001



REF 1600297-001



REF 1600314-001



REF 1600315-001



Raccord tournant MC2/Rotating connector for MC2

REF 1600298-001



REF 1600299-001



REF 1600316-001



b Accessoires en option/Optional accessories



REF 212.65.01-001



10x

REF 1300414-010



6x

REF 1600036-006

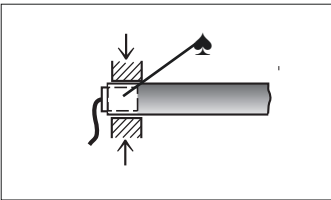

fig. 1

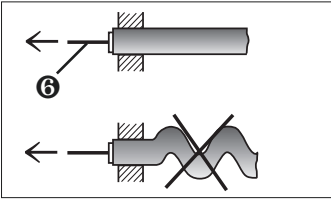

fig. 2

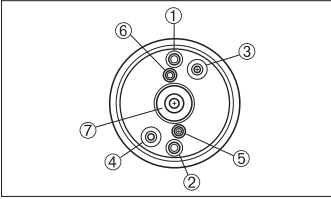

fig. 4

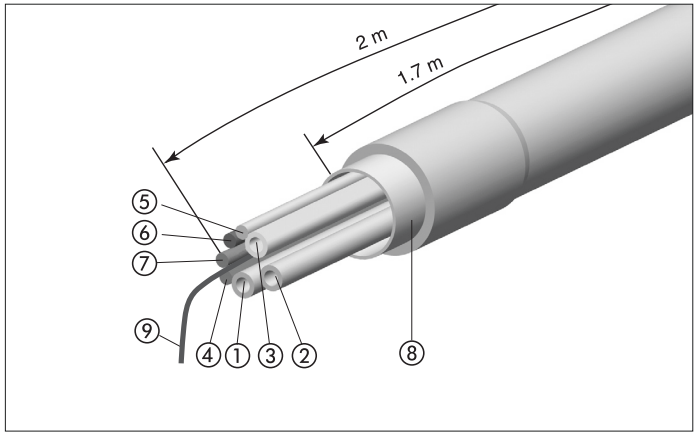

fig. 3

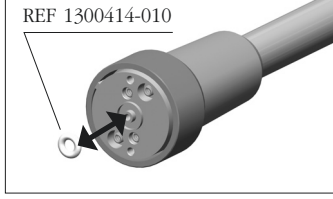

fig. 5

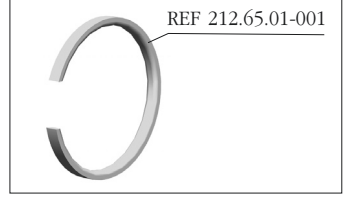

fig. 6

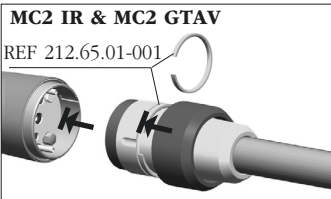

fig. 7

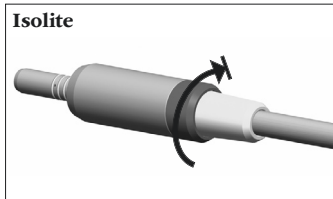

fig. 10

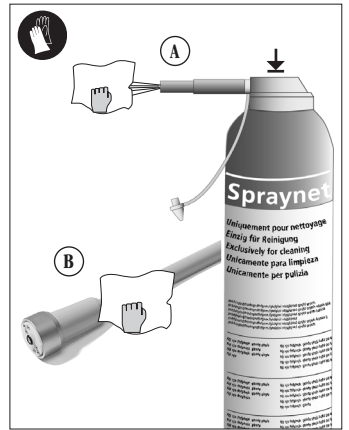

fig. 13

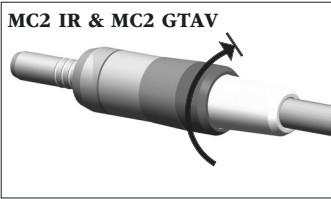

fig. 8

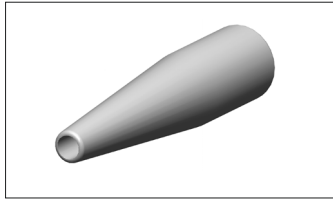

fig. 11

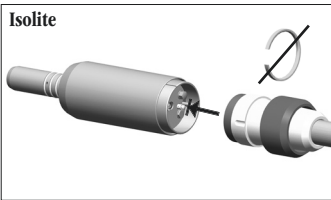

fig. 9

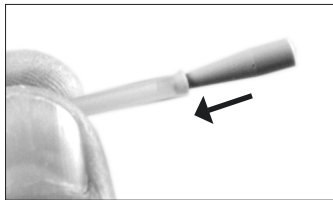

fig. 12

Bien Air[®]
Dental

This product may be covered by one or more of the following patents:

EP Europe: 745358 / 688539 / 948294 / 1145688 / 1563800 / 1563801 / 1675523 / 1753360 **DE Germany:** 29616023.7

DK Denmark: 9600315 **FR France:** 2722972 **CH Switzerland:** 693922 **CN China:** 100528099 / 100522100 / 100522099 / 100553584

JP Japan: 3892485 / 4298933 / 7000419 **US United States:** 5453008 / 6033220 / 6319003 / 7214060 / 7448870 **RU Russia:** 2361540 / 2361541 / 2372046

REF 1600120-001 HOSE ISOLITE/MC2 GREY / REF 1600297-001 HOSE ISOLITE/MC2 BLACK / REF 1600314-001 HOSE ISOLITE/MC2 WHITE / REF 1600315-001 HOSE ISOLITE/MC2 COILED BLACK / REF 1600298-001 HOSE ISOLITE/MC2 SWIVEL GREY / REF 1600299-001 HOSE ISOLITE/MC2 SWIVEL BLACK / REF 1600316-001 HOSE ISOLITE/MC2 SWIVEL WHITE

Garantie · Garantie
Guarantee · Garantía
Garanzia · Гарантия
保証

12

Mois · Monate
Months · Meses
Mesi · Месяцев
ヶ月

Français	Emploi prévu	2
	Données techniques et montage	2
	Entretien	2
	Autres précautions d'emploi	2
	Garantie	3
	REF / Légende	4

Deutsch	Vorgesehener Verwendungszweck	5
	Technische Daten und Montage	5
	Wartung	5
	Andere Vorsichtsmassnahmen für den Gebrauch	6
	Garantie	6
	REF / Legende	7

English	Intended use	8
	Technical data and assembly	8
	Maintenance	8
	Other precautions for use	9
	Guarantee	9
	REF / Legend	10

Español	Uso previsto	11
	Datos técnicos y montaje	11
	Mantenimiento	11
	Otras precauciones de uso	12
	Garantía	12
	REF / Leyenda	13

Italiano	Impiego previsto	14
	Dati tecnici e montaggio	14
	Manutenzione	14
	Altre precauzioni d'impiego	15
	Garanzia	15
	ART / Legenda	16

Русский	Назначение инструмента	17
	Технические данные и монтаж	17
	Уход за инструментами	17
	Прочие меры безопасности при эксплуатации	18
	Гарантия	18
	REF / Описание	20

日本語	用途	21
	技術データと接続	21
	メンテナンス	21
	その他の使用上の注意	22
	保証	22
	製品番号 / 品名	23

Français

Type

Tuyau avec raccord fixe ou tournant pour micromoteurs électriques MC2, Isolite 100 et 300, avec ou sans lumière. Tuyaux de qualité, droits et spiralés en noir, gris ou blanc. Longueur standard 1,7 m ou longueur spéciale jusqu'à 3 m.

Emploi prévu

Produit destiné uniquement à l'usage professionnel. Utilisation en dentisterie pour les travaux de prophylaxie, de restauration et d'endodontie.

Données techniques et montage

Classification

Classe IIa «active medical devices», selon paragraphe III «Classification», règle 2, de l'annexe IX de la Directive Européenne 93/42/CEE, soit : «Dispositifs non invasifs destinés à conduire des liquides ou des gaz en vue d'une administration dans le corps, pouvant être raccordés à un dispositif médical actif de la classe IIa».

Montage

Conservier l'alignement initial des filts et conduites. Placer la bague de renfort **8** dans la zone de serrage **fig. 1**. Fixer la ficelle de fixation **9 fig. 2**.

Description fig. 3 - 4

- 1 Ø 1,5/2,5 mm air spray (blanc petit) avec "A" ou (bleu)
- 2 Ø 1,5/2,5 mm eau (blanc petit) avec "W" ou (vert)
- 3 Ø 1,5/2,5 mm refroidissement moteur (blanc petit) ou (transparent) Ø 2,8/4,1 mm
- 4 (+) rouge : moteur
- 5 noir : moteur
- 6 (+) brun : lampe
- 7 (0V) bleu : lampe
- 8 bague de renfort
- 9 ficelle de fixation (si existante)

Accessoires

Joint O-Ring REF 1300414-010. Changement du joint O-ring **fig. 5**. La bague fendue REF 212.65.01 **fig. 6** est uniquement nécessaire pour la connexion à un moteur MC2 IR ou GTAV **fig. 7-8**. Connexion (sans la bague fendue) à un moteur électrique Isolite **fig. 9-10**. La pièce

conique **fig. 11** peut vous être utile à la connexion du tube de refroidissement au tube de l'Unit **7 fig. 12**.

Entretien



Non stérilisable

Nettoyage

Nettoyer soigneusement les surfaces avec un chiffon propre imbibé de Spraynet, **fig. 13**.

Désinfection

Désinfecter avec un produit adéquat en imbibant un chiffon propre. Produits déconseillés : les désinfectants contenant de l'acétone, du chlore ou de l'eau de Javel. Pour conserver l'état de surface des tuyaux, il est recommandé de passer périodiquement un chiffon avec un peu de talc sur toute la longueur.

Ne jamais immerger dans des solutions de désinfection.

Ne pas mettre dans un bain ultrasonique.

Conditions de transport

Température comprise entre -40°C et 70°C, humidité relative comprise entre 10% et 100%, pression atmosphérique entre 50 kPa et 106 kPa.

Information

Les spécifications techniques, illustrations et cotes contenues dans les présentes instructions ne sont données qu'à titre indicatif. Elles ne peuvent donner lieu à aucune réclamation. Le constructeur se réserve le droit d'apporter des perfectionnements techniques à ses dispositifs sans modifier les présentes instructions. Pour tout complément d'information, veuillez contacter Bien-Air Dental SA à l'adresse inscrite au dos de la couverture.

Autres précautions d'emploi

Le dispositif doit être utilisé par une personne compétente, notamment dans le respect des dispositions légales en vigueur concernant la sécurité au travail, des mesures d'hygiène et de prévention des accidents, ainsi que des présentes instructions de service. En fonction de ces dispositions,

il est du devoir de l'utilisateur :

- de se servir uniquement de dispositifs en parfait état de marche. En cas de fonctionnement irrégulier, de vibrations excessives, d'échauffement anormal ou d'autres signes laissant présager un dysfonctionnement du dispositif, le travail doit être immédiatement interrompu. Dans ce cas, s'adresser à un centre de réparation agréé par Bien-Air Dental.
- de veiller à ce que le dispositif soit utilisé uniquement pour l'usage auquel il est destiné, de se protéger soi-même, ainsi que les patients et les tiers de tout danger et d'éviter une contamination par l'intermédiaire du dispositif.

Le dispositif est seulement destiné au traitement médical. Toute utilisation non conforme à la destination de ce produit est interdite et peut s'avérer dangereuse. Le dispositif médical est conforme aux dispositions légales en vigueur.

Le dispositif n'est pas homologué pour une mise en service dans des zones à atmosphère explosive (gaz anesthésiant).

Recommandations

Il est impératif d'utiliser de l'air comprimé sec et purifié pour garantir la longévité du dispositif. Maintenir la qualité de l'air et de l'eau fournis par un entretien régulier du compresseur et des systèmes de filtration. L'utilisation d'une eau calcaire et non filtrée bouchera les tuyaux, raccords et diffuseurs de spray de manière prématurée.

Poser le dispositif sur un support adéquat afin d'éliminer les risques de blessures et d'infection sur soi, ainsi qu'au patient et à des tiers.

Utiliser uniquement des produits d'entretien et des pièces Bien-Air Dental d'origine. L'utilisation d'autres produits et pièces peut engendrer une annulation de la garantie.

Garantie

Conditions de garantie

Bien-Air Dental accorde à l'utilisateur une garantie couvrant tout vice de fonctionnement, défaut de matiè-

re ou de fabrication. La durée de la garantie est de 12 mois pour ce dispositif à compter de la date de facturation.

Bien-Air Dental offre une garantie de 24 mois pour les conducteurs de lumière en barreau de verre.

En cas de réclamation fondée, Bien-Air Dental ou son représentant autorisé effectue la remise en état ou le remplacement gratuit du produit. Toute autre réclamation, de quelque nature que ce soit, en particulier sous forme de demande de dommages et intérêts, est exclue.

Bien-Air Dental ne peut être tenue responsable lors de dommages, blessures et de leurs suites, résultant :

- d'une usure excessive
- d'une utilisation inadéquate
- de la non-observation des instructions de service, de montage et d'entretien
- d'influences chimiques, électriques ou électrolytiques inhabituelles
- de mauvais branchements, que ce

soit en air, eau ou électricité.

La garantie ne couvre pas les conducteurs de lumière de type « fibre optique » souple ainsi que toute pièce en matière synthétique.

La garantie devient caduque lorsque les dommages et leurs suites résultent d'interventions inadaptées ou de modifications du produit effectuées par des tiers non autorisés par Bien-Air Dental.

Les demandes de garantie ne seront prises en considération que sur présentation, avec le produit, d'une copie de la facture ou du bordereau de livraison. Doivent clairement y figurer : la date d'achat, la référence du produit ainsi que le numéro de série.

Désignation micromoteur		MC2 40 IR	MC2 40 GTAV	MC2 Isolite 300	MC2 Isolite 100
REF micromoteur		1600073-001	1600075-001	1600078-001	1600079-001
Désignation tuyau	REF tuyau				
Tuyau gris avec raccord fixe	1600120-001	x	(x)	x	x
Tuyau noir avec raccord fixe	1600297-001	x	(x)	x	x
Tuyau gris avec raccord tournant	1600298-001			x	x
Tuyau noir avec raccord tournant	1600299-001			x	x
Tuyau blanc avec raccord fixe	1600314-001	x	(x)	x	x
Tuyau spiralé noir avec raccord fixe	1600315-001	x	(x)	x	x
Tuyau blanc avec raccord tournant	1600316-001			x	x

(X) Ne pas brancher l'alimentation en eau et en air spray (risque de détérioration du micromoteur)

REF	Légende
1600120-001	Tuyau gris avec raccord fixe pour micromoteurs MC2 ou Isolite
1600297-001	Tuyau noir avec raccord fixe pour micromoteurs MC2 ou Isolite
1600298-001	Tuyau gris avec raccord tournant pour micromoteurs Isolite
1600299-001	Tuyau noir avec raccord tournant pour micromoteurs Isolite
1600314-001	Tuyau blanc avec raccord fixe pour micromoteurs MC2 ou Isolite
1600315-001	Tuyau spiralé noir avec raccord fixe pour micromoteurs MC2 et Isolite
1600316-001	Tuyau blanc avec raccord tournant pour micromoteurs Isolite
1300414-010	Joint O-Ring
212.65.01-001	Bague fendue
1600036-006	Spraynet, spray de nettoyage 500 ml, carton de 6 pièces

a Assortiment livré voir page couverture.

b Accessoires en option voir page couverture.

Liste des produits Bien-Air Dental SA protégés par marque enregistrée ®:

Aquilon®	ChiroPro®	Gyrolina®	Lubrimed®	Prestilina®
Bora®	Eolia®	Isolite®	MX®	Spraynet®
Boralina®	Gyro®	Lubrifiuid®	PowerCare®	

«Dispositif» correspond dans la présente instruction au produit décrit dans la rubrique «Type». Par exemple turbine, contre-angle, pièce à main, micromoteur, tuyau, électronique, raccords, station, etc...

Symboles



Fabricant.



Marquage de conformité CE avec numéro de l'organisme notifié.



Utiliser des gants en caoutchouc.



Mouvement dans le sens indiqué.



Attention.



Mouvement jusqu'en butée dans le sens indiqué.

Deutsch

Typ

Schläuche mit drehbarem Anschluss für Elektromotoren MC2, Isolite 100 und 300, mit und ohne Licht. Qualitätsschläuche, gerade und spiralförmig, in schwarz, grau oder weiss. Standardlänge 1,7 m oder Speziallänge bis 3 m.

Vorgesehener Verwendungszweck

Dieses Produkt ist ausschliesslich für professionelle Anwendungen bestimmt. Einsatz in der Zahnarztpraxis für Prophylaxe-, Restaurations- und Endodontearbeiten.

Daten und Montage

Klassifizierung

Klasse IIa «aktive medizinische Geräte», nach Absatz III «Klassifizierung», Regel 2 des Anhangs IX der Europäischen Richtlinie 93/42/EEC: «An ein aktives medizinisches Gerät der Klasse IIa anschliessbare nicht-invasive Vorrichtungen zur Leitung von in den Körper abzugehenden

Flüssigkeiten oder Gasen».

Montage

Ursprüngliche Ausrichtung der Drähte und Leitungen aufrechterhalten. Verstärkungsring **8** im Spannungsbereich anordnen **Abb. 1**. Spannschnur **9** anbringen **Abb. 2**.

Beschreibung Abb. 3 - 4

- 1 Ø 1,5/2,5 mm Sprayluft (weiss klein) mit "A" oder (blau)
- 2 Ø 1,5/2,5 mm Spraywasser (weiss klein) mit "W" oder (grün)
- 3 Ø 1,5/2,5 mm Motorkühlung (weiss klein) oder (transparent) Ø 2,8/4,1 mm
- 4 (+) rot: Motor
- 5 schwarz: Motor
- 6 (+) braun: Lampe
- 7 (0V) blau: Lampe
- 8 Verstärkungsring
- 9 Spannschnur (wenn bestehend)

Zubehör

O-Ring REF 1300414-010.
Auswechseln des O-Rings **Abb. 5**.

Der geteilte Ring REF 212.65.01, **Abb. 6** wird nur für den Anschluss an einen Motor MC2 IR oder GTAV benötigt **Abb. 7-8**. Anschluss (ohne geteilten Ring) an einen Elektromotor Isolite **Abb. 9-10**. Das konische Stück **Abb. 11** kann für den Anschluss des Kühlrohres an das Rohr des Gerätes **7** nützlich sein **Abb. 12**.

Wartung



Nicht sterilisierbar

Reinigung

Oberflächen vorsichtig mit einem sauberen mit Spraynet getränkten Lappen reinigen **Abb. 13**.

Desinfektion

Mit einem sauberen, in einem geeigneten Desinfektionsmittel getränkten Lappen desinfizieren. Nicht empfohlene Produkte: Desinfektionsmittel, die Aceton, Chlor oder Javelwasser enthalten. Zur Pflege der Schlauchoberfläche empfehlen wir, von Zeit zu Zeit mit einem Lappen mit Talkpuder über die ganze Länge des Schlauches zu fahren.

Nie in eine Desinfektionslösung eintauchen.

Nicht in ein Ultraschallbad geben.

Transportbedingungen

Temperaturbereich -40°C bis 70°C, relative Luftfeuchte zwischen 10% und 100%, Atmosphärendruck zwischen 50 kPa und 106 kPa.

Information

Die technischen Spezifikationen, Abbildungen und Abmessungen in dieser Anleitung sind unverbindlich und können nicht Grund zu Beanstandungen geben. Der Hersteller behält sich vor, jederzeit technische Änderungen an seinen Produkten vorzunehmen ohne die vorliegende Anleitung anzupassen. Wenden Sie sich bitte für zusätzliche Informationen an Bien-Air Dental SA unter der auf der Rückseite angegebenen Adresse.

Andere Vorsichtsmassnahmen für den Gebrauch

Das Produkt muss von einer Fachperson unter Einhaltung der geltenden gesetzlichen Bestimmungen in Bezug auf die Arbeitssicherheit, die Massnahmen hinsichtlich Arbeitshygiene und Unfallverhütung sowie gemäss der vorliegenden Anleitung verwendet werden. Aufgrund dieser Bestimmungen obliegt es dem Benutzer:

- Nur Produkte in einwandfreiem Betriebszustand einzusetzen. Bei unregelmässigem Lauf, übermässigen Vibrationen, abnormaler Erwärmung oder anderen Anzeichen einer Störung des Produktes muss die Arbeit sofort abgebrochen werden. Wenden Sie sich in diesem Fall an ein von Bien-Air Dental konzessioniertes Reparaturzentrum.
- Darauf zu achten, dass das Produkt nur für Zwecke eingesetzt wird, für die es bestimmt ist, sich selbst sowie Patienten und Drittpersonen gegen alle Gefahren zu schützen, um eine

Kontamination durch das Produkt zu vermeiden.

Das Produkt ist ausschliesslich für medizinische Behandlungen bestimmt. Jede Verwendung für Zwecke, für die es nicht bestimmt ist, ist verboten und kann gefährlich sein. Das Produkt entspricht den geltenden gesetzlichen Vorschriften.

Das Produkt ist nicht für den Einsatz in explosionsgefährdeten Bereichen zugelassen (Anästhesiegas).

Empfehlungen

Um eine lange Lebensdauer des Produktes zu gewährleisten, muss unbedingt trockene und gereinigte Druckluft verwendet werden. Die Qualität der Druckluft und des Wassers muss durch eine regelmässige Wartung des Kompressors bzw. der Filtersysteme aufrechterhalten werden. Durch die Verwendung von kalkhaltigem und ungefiltertem Wasser werden die Schläuche, Kupplungen und Spraydüsen vorzeitig verstopft.

Das Produkt auf einen geeigneten Träger legen, um die Gefahr von Verletzungen oder einer Infektion von Ihnen, des Patienten oder Drittpersonen zu vermeiden.

Ausschliesslich Original-Pflegemittel und -Teile von Bien-Air Dental verwenden. Die Verwendung anderer Mittel oder Teile kann einen Verfall der Garantie nach sich ziehen.

Garantie

Garantiebedingungen

Bien-Air Dental gewährleistet, dass das Produkt frei von Funktions-, Material- und Verarbeitungsfehlern ist. Die Dauer dieser Gewährleistung für das Gerät beträgt ab Kauf 12 Monate. Bien-Air Dental gewährt zudem für die Lichtleiter aus Glasstäben 24 Monate Garantie.

Bei berechtigter Beanstandung übernimmt Bien-Air Dental oder ihr autorisierter Vertreter die Instandsetzung oder den kostenlosen Ersatz des Produkts. Andere Ansprüche, gleich welcher Art, insbesondere auf Schadenersatz, sind ausgeschlossen.

Bien-Air Dental haftet nicht für Defekte, Verletzungen und ihre Folgen aufgrund

- übermässiger Abnutzung
- unsachgemässer Verwendung
- Nichtbeachtung der Bedienungs-, Montage- und Pflegevorschriften
- ungewöhnlicher chemischer, elektrischer und elektrolytischer Einflüsse
- fehlerhafter Anschlüsse für Luft, Wasser und Elektrizität.

Die Garantie erstreckt sich weder auf Lichtleiter aus Glasfasern noch auf irgendwelche Kunststoffteile.

Die Garantieleistung entfällt, wenn die Schäden und Folgeschäden durch unsachgemässe Eingriffe oder Veränderungen am Produkt durch nicht autorisierte Dritte entstehen. Garantieleistungsansprüche können nur geltend gemacht werden, wenn mit dem Produkt eine Kopie der Rechnung oder des Lieferscheins vorgelegt wird. Daraus müssen das Kaufdatum, die Referenznummer des Produkts sowie die Seriennummer eindeutig ersichtlich sein.

Motorbezeichnung		MC2 40 IR	MC2 40 GTAV	MC2 Isolite 300	MC2 Isolite 100
Mikromotor REF		1600073-001	1600075-001	1600078-001	1600079-001
Schlauchbezeichnung	Schlauch REF				
Schlauch grau mit starrem Anschluss	1600120-001	x	(x)	x	x
Schlauch schwarz mit starrem Anschluss	1600297-001	x	(x)	x	x
Schlauch grau, drehbarer Anschluss	1600298-001			x	x
Schlauch schwarz, drehbarer Anschluss	1600299-001			x	x
Schlauch weiss, mit starrem Anschluss	1600314-001	x	(x)	x	x
Spiralschlauch schwarz mit starrem Anschluss	1600315-001	x	(x)	x	x
Schlauch weiss, drehbarer Anschluss	1600316-001			x	x

(X) Versorgung nicht am Wasser oder Spray anschliessen (Risiko den Mikromotor zu beschädigen)

REF	Legende
1600120-001	Schlauch grau mit starrem Anschluss, für Elektromotoren MC2 und Isolite
1600297-001	Schlauch schwarz mit starrem Anschluss, für Elektromotoren MC2 und Isolite
1600298-001	Schlauch grau, drehbarer Anschluss für Elektromotoren Isolite
1600299-001	Schlauch schwarz, drehbarer Anschluss für Motoren Isolite
1600314-001	Schlauch weiss, mit starrem Anschluss, für Elektromotoren MC2 und Isolite
1600315-001	Spiralschlauch schwarz mit starrem Anschluss für Elektromotoren MC2 und Isolite
1600316-001	Schlauch weiss, drehbarer Anschluss für Motoren Isolite
1300414-010	O-Ring Dichtung
212.65.01-001	Geteilter Ring
1600036-006	Spraynet, Reinigungsspray 500 ml, Karton zu 6 Stück

a	Liefersortiment	Siehe Umschlagseite.
b	Zubehör als Option	Siehe Umschlagseite.

Liste patentierter Bien-Air Dental SA Produkte mit Schutzrechten ®:

Aquilon®	ChiroPro®	Gyrolina®	Lubrimed®	Prestilina®
Bora®	Eolia®	Isolite®	MX®	Spraynet®
Boralina®	Gyro®	Lubrifluid®	PowerCare®	

Unter «Produkt» wird in der vorliegenden Anleitung das unter «Typ» beschriebene Produkt verstanden, wie zum Beispiel Turbine, Winkelstück, Handstück, Mikromotor, Schlauch, Elektronik, Kupplung, Station usw.

Symbole



Hersteller.



Hinweis auf die CE-Konformität mit der Nummer der benannten Stelle.



Gummihandschuhe anziehen.



Bewegung in der angegebenen Richtung.



Achtung.



Bewegung bis zum Anschlag in der angegebenen Richtung.

English

Type

Electric micromotor hose with revolving connector for use with the MC2, the Isolite 100 and 300, with or without light. Quality hoses straight or coiled, in black, grey or white. Standard length 1.7 m or special lengths up to 3 m.

Intended use

Product intended for professional use only. Use in dentistry for prophylaxis, general dentistry and endodontic work.

Technical data and assembly

Classification

Class IIa, «active medical devices», as per section III «Classification», Rule 2 of Annex IX to European Directive 93/42/EEC, namely: «Non-invasive devices intended for channelling liquids or gases for the purpose of administration into the body, which may be connected to an active medical device in Class IIa».

Fitting

Keep the initial alignment of the leads and conduits unchanged.

Place the back-up ring **8** in the locking area **fig. 1**.

Tie the security string **9 fig. 2**.

Description fig. 3 - 4

- 1 Ø 1.5/2.5 mm air spray (small white) with "A" or (blue)
- 2 Ø 1.5/2.5 mm water spray (small white) with "W" or (green)
- 3 Ø 1.5/2.5 mm motor cooling (small white) or (transparent) Ø 2.8/4.1 mm
- 4 (+) red: motor
- 5 black: motor
- 6 (+) brown: bulb
- 7 (0V) blue: bulb
- 8 back-up ring
- 9 security string (if existing)

Accessories

O-Ring joint REF 1300414-010. Changing the O-ring joint **fig. 5**. The split ring REF 212.65.01 **fig. 6** is required only for connection to an

MC2 IR or GTAV motor **fig. 7-8**.

Connection (without the split ring) to an Isolite electric motor **fig. 9-10**. The conical piece **fig. 11** can be useful for connecting the cooling tube to the Unit tube **7 fig. 12**.

Maintenance



Non-sterilisable

Cleaning

Carefully clean all surfaces with a cloth impregnated with Spraynet, **fig. 13**.

Disinfection

Disinfect using a clean cloth soaked in a suitable product. Products containing acetone, chlorine and bleaches are not recommended as disinfectants. To keep the surface of the hose in good condition, it is advisable to periodically wipe the complete length of it with a cloth dusted with talcum powder.

Never immerse in disinfectant solutions.

Not suitable for ultrasonic bath.

Transport

Temperature between -40°C (-40°F) and 70°C (158°F), relative humidity between 10% and 100%, atmospheric pressure 50 kPa to 106 kPa (7.3 to 15.3 psi).

Information

The technical specifications, illustrations and dimensions contained in these instructions are given only as a guide. They may not be the subject of any claim. The manufacturer reserves the right to make technical improvements to its equipment, without amending these instructions. For all additional information, please contact Bien-Air Dental SA at the address indicated on the back cover.

Other precautions for use

The device must be used by a qualified person in accordance with the current legal provisions concerning industrial safety, health and accident prevention measures, and these working instructions. In accordance with these requirements, the operators:

- must only use operating devices that are in perfect working order; in the event of irregular functioning, excessive vibration, abnormal heating or other signs indicating malfunction of the device, the work must be stopped immediately; in this case, contact a repair centre that is approved by Bien-Air Dental;
- must ensure that the device is used only for the purpose for which it is intended, must protect themselves, their patients and third parties from any danger, and must avoid contamination through the use of the product.

The device is intended for medical treatment only; any use other than

that for which this product is intended is unauthorised and may be dangerous. The medical device meets all the current legal requirements.

The device is not authorised for use in an explosive atmosphere (anaesthetic gas).

Recommendations

It is essential to use dry, purified compressed air in order to ensure the long working life of the device. Maintain the quality of the air and the water by regular maintenance of the compressor and the filtration systems. The use of unfiltered hard water will lead to early blockage of the tubes, connectors and spray cones.

Rest the device on a suitable support to avoid risks of infection for yourself, the patient or third parties.

Only use maintenance products and components from Bien-Air Dental. The use of other products and components can void the guarantee.

Guarantee

Terms of guarantee

Bien-Air Dental grants the user a guarantee covering all functional defects, material or production faults. The device is covered by this guarantee for 12 months from the date of invoicing.

Bien-Air Dental offers a 24-month guarantee for the glass-bar light conductors.

In the event of justified claim, Bien-Air Dental or its authorised representative will fulfil the company's obligations under this guarantee by repairing or replacing the product free of charge. Any other claims, of whatever nature, in particular in the form of a claim for damages and interest, are excluded.

Bien-Air Dental shall not be held responsible for damage or injury and the consequences thereof, resulting from:

- excessive wear and tear
- improper use

- non-observance of the instructions for installation, operation and maintenance
- unusual chemical, electrical or electrolytic influences
- poor connections, whether of the air, water or electricity supply.







The guarantee does not cover flexible "fibre optic" type conductors, or any parts made of synthetic materials.

The guarantee shall become null and void if the damage and its consequences are due to improper manipulation of the product, or modifications to the product carried out by persons not authorised by Bien-Air Dental.

Claims under the terms of the guarantee will be considered only on presentation, together with the product, of the invoice or the consignment note, on which the date of purchase, the product reference and the Serial No. should be clearly indicated.

Designation micromotor		MC2 40 IR	MC2 40 GTAV	MC2 Isolite 300	MC2 Isolite 100
REF micromotor		1600073-001	1600075-001	1600078-001	1600079-001
Designation hose	REF hose				
Grey hose with fixed connector	1600120-001	x	(x)	x	x
Black hose with fixed connector	1600297-001	x	(x)	x	x
Grey hose, revolving connector	1600298-001			x	x
Black hose, revolving connector	1600299-001			x	x
White hose with fixed connector	1600314-001	x	(x)	x	x
Black coiled hose with fixed connector	1600315-001	x	(x)	x	x
White hose, revolving connector	1600316-001			x	x

(X) Do not connect supply of water and air spray (risk to damage the micromotor)

REF	Legend	List of Bien-Air Dental SA registered trade mark products ®:				
1600120-001	Grey hose with fixed connector, for micromotors MC2 and Isolite	Aquilon®	ChiroPro®	Gyrolina®	Lubrimed®	Prestilina®
1600297-001	Black hose with fixed connector, for micromotors MC2 and Isolite	Bora®	Eolia®	Isolite®	MX®	Spraynet®
1600298-001	Grey hose, revolving connector for micromotors Isolite	Boralina®	Gyro®	Lubrifiuid®	PowerCare®	
1600299-001	Black hose, revolving connector for micromotors Isolite	In these instructions, “Device” corresponds to the product described in the heading “Type”. For example, turbine, contra-angle, handpiece, micromotor, tube, electronics, connectors, station etc.				
1600314-001	White hose with fixed connector, for micromotors MC2 and Isolite					
1600315-001	Black coiled hose with fixed connector for micromotors MC2 and Isolite					
1600316-001	White hose, revolving connector for micromotors Isolite	Symbols				
1300414-010	O-Ring joint	 Manufacturer.	 CE Marking with number of the notified body.			
212.65.01-001	Split ring	 Wear rubber gloves.	 Move in the direction indicated.			
1600036-006	Spraynet, cleaning spray 500 ml, box of 6 cans	 Attention.	 Move fully to the stop, in the direction indicated.			

a Set supplied See cover page.

b Optional accessories See cover page.

Español

Tipo

Manguera con conexión fija o giratoria para micromotores eléctricos MC2, Isolite 100 y 300, con o sin luz. Mangueras de calidad, rectas y en espiral en negro, gris o blanco. Longitud estándar 1,7 m o longitud especial hasta 3 m.

Uso previsto

Producto destinado exclusivamente al uso profesional. Utilización en odontología para trabajos de profilaxis, restauración y endodoncia.

Datos técnicos y montaje

Clasificación

Clase IIa “producto sanitario activo”, según párrafo III “Clasificación”, artículo 2, del anexo IX de la Directiva Europea 93/42/EEC: “Dispositivos no invasivos destinados a la conducción de líquidos o gases para la administración en el cuerpo, pudiendo conectarse a un dispositivo médico activo de la clase IIa”.

Montaje

Conservar el alineamiento inicial de cables y conductos.

Colocar el anillo de refuerzo **8** en la zona de sujeción **fig. 1**.

Fijar el cable de fijación **9** **fig. 2**.

Descripción **fig. 3 - 4**

- 1 Ø 1,5/2,5 mm spray aire (blanco pequeño) con “A” o (azul)
- 2 Ø 1,5/2,5 mm spray aire (blanco pequeño) con “W” o (verde)
- 3 Ø 1,5/2,5 mm refrigeración del motor (blanco pequeño) o (transparente) Ø 2,8/4,1 mm
- 4 (+) rojo: motor
- 5 negro: motor
- 6 (+) marrón: bombilla
- 7 (0V) azul: bombilla
- 8 anillo de refuerzo
- 9 cable de fijación (si existe)

Accesorios

Junta tórica REF 1300414-010.

Cambio de la junta tórica **fig. 5**.

El anillo hendido REF 212.65.01 **fig. 6** es únicamente necesario para la conexión a un motor MC2 IR o GTAV **fig. 7-8**. Conexión (sin el anillo hendido) a un motor eléctrico

Isolite **fig. 9-10**. La pieza cónica **fig.**

11 puede serle útil para la conexión del tubo de refrigeración al tubo de la Unit **7** **fig. 12**.

Mantenimiento



No esterilizable

Limpieza

Limpie escrupulosamente las superficies con un paño limpio humedecido con Spraynet, **fig. 13**.

Desinfección

Desinfecte con un trapo limpio empapado de un producto adecuado. No se aconseja utilizar desinfectantes que incluyan acetona y cloro, ni lejía. Para conservar el estado de la superficie de las mangueras, se recomienda pasar un paño con un poco de talco por toda la longitud de las mangueras.

No sumerja el dispositivo en soluciones desinfectantes.

No sumerja el dispositivo en un baño ultrasonidos.

Condiciones de transporte

Temperatura entre -40°C y +70°C, humedad relativa entre el 10% y el 100%, presión atmosférica entre 50 kPa y 106 kPa.

Información

Las especificaciones técnicas, las ilustraciones y las cotas contenidas en estas instrucciones sólo se indican a título informativo. No pueden dar lugar a reclamación alguna. El fabricante se reserva el derecho a introducir mejoras técnicas en los equipos sin modificar estas instrucciones. Si desea información adicional, póngase en contacto con Bien-Air Dental SA en la dirección que figura en la contraportada.

Otras precauciones de uso

El dispositivo debe ser utilizado por una persona cualificada, respetando las disposiciones legales vigentes sobre seguridad laboral, medidas de higiene y prevención de accidentes, así como estas instrucciones de servicio. De acuerdo con dichas disposiciones, el usuario deberá de:

- utilizar únicamente dispositivos en perfecto estado de funcionamiento. En caso de funcionamiento irregular, de vibraciones excesivas, de recalentamiento anormal o de otros síntomas que indiquen algún defecto de funcionamiento del dispositivo, se interrumpirá inmediatamente el trabajo. En tal caso, diríjase a un centro técnico autorizado por Bien-Air Dental.
- utilizar el dispositivo únicamente para el uso previsto por el fabricante, protegerse y proteger adecuadamente a pacientes y terceros frente a posibles riesgos y evitar la contaminación por causa del producto.

El dispositivo está diseñado exclusivamente para el tratamiento médico. No se autoriza su empleo para fines distintos a los establecidos, ya que podría resultar peligroso. El dispositivo médico cumple las disposiciones legales en vigor.

El dispositivo no está homologado para su funcionamiento en atmósferas explosivas (gas anestésico).

Recomendaciones

Es imprescindible utilizar aire comprimido seco y purificado para garantizar la vida útil del dispositivo. Mantenga la calidad del aire y del agua mediante la revisión regular del compresor y de los sistemas de filtrado. El uso de agua calcárea no filtrada obturará de forma prematura las mangueras, los enlaces y los difusores del spray.

Coloque el dispositivo en un soporte adecuado para eliminar el riesgo de que Vd. mismo, el paciente o terceros resulten lesionados o infectados.

Utilice única y exclusivamente pro-

ductos de mantenimiento y piezas originales de Bien-Air Dental. El uso de otros productos y piezas puede anular la garantía.

Garantía

Condiciones de garantía

Bien-Air Dental otorga al usuario una garantía que cubre todo defecto de funcionamiento, de material o de fabricación. La duración de la garantía es de 12 meses en el caso de este dispositivo desde la fecha de facturación.

Bien-Air Dental ofrece una garantía de 24 meses para los conductores de luz de vidrio óptico.

En caso de reclamación fundada, Bien-Air Dental, o su representante autorizado, efectuará la reparación o la sustitución gratuita del producto. Quedan excluidas otras pretensiones, sean del tipo que sean, especialmente las de indemnización por daños y perjuicios.

Bien-Air Dental no responderá en caso de daños, de lesiones y de sus

respectivas secuelas resultantes de:

- un desgaste excesivo
- una utilización indebida
- la falta de cumplimiento de las instrucciones de servicio, de montaje y de mantenimiento
- influencias químicas, eléctricas o electrolíticas poco frecuentes
- conexiones de aire, agua o electricidad indebidas

La garantía no cubre los conductores de luz de tipo "fibra óptica" flexible así como ninguna pieza de material sintético.

La garantía caduca cuando los defectos, o sus consecuencias, son el resultado de intervenciones inadecuadas o de modificaciones del producto efectuadas por personas no autorizadas por Bien-Air Dental.

Los derechos de garantía sólo podrán hacerse valer si se presenta, junto con el producto, una copia de la factura o del albarán de entrega, donde deberán constar claramente la fecha de compra, la referencia del producto y el número de serie.

Denominación micromotor	MC2 40 IR	MC2 40 GTAV	MC2 Isolite 300	MC2 Isolite 100
REF micromotor	1600073-001	1600075-001	1600078-001	1600079-001

Denominación manguera	REF manguera				
Manguera gris con conexión fija	1600120-001	x	(x)	x	x
Manguera negra con conexión fija	1600297-001	x	(x)	x	x
Manguera con conexión giratoria	1600298-001			x	x
Manguera negra con conexión giratoria	1600299-001			x	x
Manguera blanca con conexión fija	1600314-001	x	(x)	x	x
Manguera espiral negra con conexión fija	1600315-001	x	(x)	x	x
Manguera blanca con conexión giratoria	1600316-001			x	x

(X) No conectar la alimentación de agua y de aire (riesgo de deterioro del micromotor)

REF	Leyenda
1600120-001	Manguera gris con conexión fija, para micromotores MC2 y Isolite
1600297-001	Manguera negra con conexión fija, para micromotores MC2 y Isolite
1600298-001	Manguera gris, conexión giratoria para motores Isolite
1600299-001	Manguera negra, conexión giratoria para motores Isolite
1600314-001	Manguera blanca con conexión fija, para micromotores MC2 y Isolite
1600315-001	Manguera espiral negra con conexión fija para micromotores MC2 y Isolite
1600316-001	Manguera blanca, conexión giratoria para motores Isolite
1300414-010	Junta tórica
212.65.01-001	Anillo hendido
1600036-006	Spraynet, spray de limpieza 500 ml, caja de 6 unidades

a **Conjunto entregado** Véase la página de la portada.

b **Accesorios opcionales** Véase la página de la portada.

Lista de los productos Bien-Air Dental SA protegidos por marca registrada ®:

Aquilon®	ChiroPro®	Gyrolina®	Lubrimed®	Prestilina®
Bora®	Eolia®	Isolite®	MX®	Spraynet®
Boralina®	Gyro®	Lubrifiuid®	PowerCare®	

“Dispositivo” corresponde en estas instrucciones al producto descrito en la rúbrica “Tipo”, por ejemplo, turbina, contra-ángulo, pieza de mano, micromotor, manguera, sistema electrónico, enlaces, estación, etc.

Símbolos



Fabricante.



Marcado de conformidad CE con el número del organismo notificado.



Utilizar guantes de goma.



Movimiento en el sentido indicado.



Atención.



Movimiento hasta el tope en el sentido indicado.

Italiano

Tipo

Tubo con raccordo fisso o girevole per micromotori elettrici MC2, Isolite 100 e 300, con e senza luce. Tubi di qualità diritti e telefonici di colore nero, grigio o bianco. Lunghezza standard 1,7 m o lunghezza speciale fino a 3 m.

Impiego previsto

Prodotto destinato unicamente all'uso professionale. In odontoiatria per interventi di profilassi, restauro ed endodonzia.

Dati tecnici e montaggio

Classificazione

Classe IIa «active medical devices», conformemente al paragrafo III «Classificazione», norma 2, dell'Appendice IX della Direttiva Europea 93/42/EEC e cioè: «Dispositivi non invasivi destinati a condurre liquidi o gas per la gestione nel corpo e che possono essere collegati ad un dispositivo medico attivo della classe IIa».

Montaggio

Conservare l'allineamento iniziale dei fili e delle condotte.

Porre l'anello di rinforzo **8** nella zona di bloccaggio **fig. 1**.

Fissare la cordicella di bloccaggio **9** **fig. 2**.

Descrizione fig. 3 - 4

- 1 Ø 1,5/2,5 mm aria spray (bianco piccolo) con "A" o (blu)
- 2 Ø 1.5/2.5 mm acqua spray (bianco piccolo) con "W" o (verde)
- 3 Ø 1,5/2,5 mm raffreddamento micromotore (bianco piccolo) o (trasparente) Ø 2,8/4,1 mm
- 4 (+) rosso: micromotore
- 5 nero: micromotore
- 6 (+) marrone: lampadina
- 7 (0V) blu: lampadina
- 8 anello di rinforzo
- 9 cordicella di bloccaggio (se esistente)

Accessori

Guarnizione O-ring ART 1300414-010. Sostituzione della guarnizione O-ring **fig. 5**. L'anello scanalato ART 212.65.01, **fig. 6** è solo necessario per

il collegamento a un micromotore MC2 IR o GTAV, **fig. 7-8**. Collegamento (senza l'anello scanalato) a un micromotore elettrico Isolite, **fig. 9-10**. Il pezzo conico **fig. 11** può essere utile per il collegamento del tubo di raffreddamento al tubo dell'Unit **7**, **fig. 12**.

Manutenzione



Non sterilizzabile

Pulizia

Pulire con cura le superfici con un panno pulito imbevuto di Spraynet, **fig. 13**.

Disinfezione

Disinfettare con prodotto idoneo imbibendo un panno pulito. Prodotti sconsigliati: i disinfettanti contenenti acetone, cloro e candeggina. Per conservare lo stato della superficie dei tubi, si raccomanda di passare regolarmente un panno con un poco di talco su tutta la lunghezza.

Mai immergere in una soluzione disinfettante.

Evitare la procedura mediante bagno a ultrasuoni.

Condizioni di trasporto

Temperatura compresa tra -40 °C e 70 °C, umidità relativa compresa tra 10% e 100%, pressione atmosferica tra 50 kPa e 106 kPa.

Informazioni

Le specifiche tecniche, le illustrazioni ed i dati contenuti in queste istruzioni devono essere considerati solo indicativi. Essi non possono dare adito a reclami. Il costruttore si riserva il diritto di apportare perfezionamenti tecnici ai suoi prodotti senza dover per questo modificare le istruzioni in oggetto. Per ogni informazione supplementare, vogliate contattare Bien-Air Dental SA, all'indirizzo riportato a tergo della copertina.

Altre precauzioni d'impiego

Il dispositivo deve essere utilizzato da una persona competente, nel rispetto delle disposizioni di legge in vigore concernenti la sicurezza sul lavoro, delle misure igieniche e della prevenzione contro gli infortuni, nonché delle presenti istruzioni per l'uso. In funzione di queste disposizioni, l'utente ha l'obbligo:

- di servirsi unicamente di dispositivi in perfetto stato di funzionamento. In caso d'irregolarità nel funzionamento, di vibrazioni eccessive, di surriscaldamento anomalo o di altri indizi che fanno presagire una disfunzione del dispositivo, interrompere immediatamente il lavoro. In tal caso, rivolgetevi ad un centro di riparazione autorizzato da Bien-Air Dental.
- di assicurarsi che il dispositivo sia utilizzato unicamente per l'uso al quale è destinato, per proteggere se stessi nonché il paziente e terzi da ogni pericolo e per evitare una contaminazione tramite il prodotto.

Il dispositivo è destinato unicamente al trattamento medico, ogni uso non conforme alla destinazione di questo prodotto non è autorizzato e può risultare pericoloso. Il dispositivo medico è conforme alle disposizioni di legge in vigore.

Il dispositivo non è stato omologato per la messa in funzione in zone con atmosfera esplosiva (gas anestetico).

Raccomandazioni

È indispensabile utilizzare aria compressa secca e pulita per garantire la durata del dispositivo. Mantenere la qualità dell'aria e dell'acqua fornita mediante regolari servizi di manutenzione del compressore e del sistema di filtraggio. L'uso di acqua calcarea e non filtrata intasa prematuramente i tubi, i raccordi e i diffusori dello spray.

Posare il dispositivo su un supporto adeguato per evitare rischi di lesioni e d'infezione a se stessi, nonché al paziente e a terzi.

Utilizzare unicamente prodotti di manutenzione e pezzi Bien-Air Dental originali. L'uso di altri prodotti e pezzi può far decadere la garanzia.

Garanzia

Condizioni di garanzia

Bien-Air Dental concede all'utente una garanzia che copre tutti i vizi di funzionamento, difetti di materiale o di fabbricazione. La durata della garanzia per questo dispositivo è di 12 mesi a partire dalla data di fatturazione. Bien-Air Dental offre una garanzia di 24 mesi per i conduttori in vetro ottico.

In caso di reclamo giustificato, la Bien-Air Dental o il suo rappresentante autorizzato procede alla riparazione o alla sostituzione gratuita del prodotto. Si esclude il riconoscimento di qualsiasi altro reclamo, di qualsiasi origine esso sia, in particolare le richieste di risarcimento di danni e interessi.

La Bien-Air Dental non può essere ritenuta responsabile dei danni, delle

lesioni e delle rispettive conseguenze derivanti:

- da un'usura eccessiva
- da uso non corretto
- dall'inosservanza delle istruzioni per l'uso, per il montaggio e per la manutenzione
- da influssi chimici, elettrici o elettrolitici insoliti
- da collegamenti errati (aria, acqua o elettricità).

La garanzia non copre i conduttori come le «fibre ottiche» flessibili nonché tutti gli elementi realizzati in materiale sintetico.

La garanzia decade quando i danni e le loro conseguenze sono attribuibili ad interventi inadatti o a modifiche del prodotto effettuate da terzi non autorizzati dalla Bien-Air Dental. I diritti derivanti dalle prestazioni di garanzia possono essere rivendicati solo dietro presentazione del prodotto insieme alla copia della fattura o della bolla di consegna. Su questi documenti devono figurare chiaramente la data d'acquisto, il codice articolo e il numero di serie.

Denominazione micromotore	MC2 40 IR	MC2 40 GTAV	MC2 Isolite 300	MC2 Isolite 100
ART micromotore	1600073-001	1600075-001	1600078-001	1600079-001

Denominazione tubo	ART tubo				
Tubo grigio, con raccordo fisso	1600120-001	x	(x)	x	x
Tubo nero con raccordo fisso	1600297-001	x	(x)	x	x
Tubo grigio, raccordo girevole	1600298-001			x	x
Tubo nero, raccordo girevole	1600299-001			x	x
Tubo bianco con raccordo fisso	1600314-001	x	(x)	x	x
Spiralato nero con raccordo fisso	1600315-001	x	(x)	x	x
Tubo bianco, raccordo girevole	1600316-001			x	x

(X) Non collegare gli arrivi dell'acqua e dell'aria per lo spray, (rischi di rovinare il micromotore)

ART	Legenda
1600120-001	Tubo grigio con raccordo fisso, per micromotori MC2 e Isolite
1600297-001	Tubo nero con raccordo fisso, per micromotori MC2 e Isolite
1600298-001	Tubo grigio, raccordo girevole per micromotori Isolite
1600299-001	Tubo nero, raccordo girevole per micromotori Isolite
1600314-001	Tubo bianco con raccordo fisso, per micromotori MC2 e Isolite
1600315-001	Spiralato nero con raccordo fisso per micromotori MC2 e Isolite
1600316-001	Tubo bianco, raccordo girevole per micromotori Isolite
1300414-010	Guarnizione O-ring
212.65.01-001	Anello scanalato
1600036-006	Spraynet, spray per pulizia 500 ml, conf. da 6 flaconi

a Assortimento consegnato vedere la copertina.

b Accessori in opzione vedere la copertina.

Lista di prodotti Bien-Air Dental SA protetti da marchio registrato ®:

Aquilon®	ChiroPro®	Gyrolina®	Lubrimed®	Prestilina®
Bora®	Eolia®	Isolite®	MX®	Spraynet®
Boralina®	Gyro®	Lubrifiuid®	PowerCare®	

Con il termine «dispositivo» nella presente documentazione si intende il prodotto descritto nella rubrica «Tipo», ad esempio, turbina, contrangolo, manipolo, micromotore, tubo, parte elettronica, raccordi, comando, ecc.

Simboli



Produttore.



Marchio di conformità CE con numero dell'ente notificato.



Indossare guanti di caucciù.



Movimento nel senso indicato.



Attenzione.



Movimento fino all'arresto nel senso indicato.

Русский

Тип

Шланги с вращающимся стыковочным гнездом для электромоторов MC2, Isolite 100 и 300, с подсветкой или без подсветки. Высококачественные шланги, прямые или витые, чёрные, серые или белые. Стандартной длины 1,7 м или специальной длины до 3 м.

Назначение инструмента

Данное изделие предназначено исключительно для профессионального использования. Применение в зубо врачебном кабинете для профилактических, реставрационных работ и работ в области эндодонтии.

Технические данные и монтаж

Классификация

Класс IIa «активные медицинские приборы», в соответствии с разделом III «классификации», правило 2 приложения IX Европейскими нормами 93/42/ЕЕС: «неинвазивные

устройства подключаемые к активному медицинскому прибору класса IIa, для отвода производимых организмом жидкостей или газов».

Монтаж

Сохранить первоначальное положение проводов и проводок. Крепёжное кольцо **8** установить в диапазоне зажима **изобр. 1**, укрепить натяжной шнур **9 изобр. 2**.

Описание изобр. 3 - 4

- 1 Ø 1,5/2,5 мм, распыление воздуха (белый, малого размера) с «А» или (голубой)
- 2 Ø 1,5/2,5 мм, распыление воды (белый, малого размера) с «W» или (зелёный)
- 3 Ø 1,5/2,5 мм, охлаждение мотора (белый, малого размера) или (прозрачный) Ø 2,8/4,1 мм
- 4 (+) красный: мотор
- 5 чёрный: мотор
- 6 (+) коричневый: лампа
- 7 (0V) голубой: лампа
- 8 усиливающее кольцо
- 9 натяжной шнур (если есть)

Обнастка

Уплотнительное кольцо REF 1300414-010. Смена уплотнительного кольца **изобр. 5**. Разъединённое кольцо REF 212.65.01, **изобр. 6** необходимо для присоединения на мотор MC2 IR или GTAV **изобр. 7-8**. Присоединение (без разъединённого кольца) к электромотору Isolite **изобр. 9-10**. Коническая деталь **изобр. 11** может понадобиться для соединения шланга охлаждения со шлангом прибора **7 изобр. 12**.

Уход за инструментами



Нестерилизуемые

Чистка

Осторожно почистите поверхности смоченной средством Spraynet **Изобр. 13**.

Дезинфекция

Продезинфицировать чистой тряпичной салфеткой, смоченной подходящим дезинфицирующим средством. Нерекомендуемые продукты: дезинфицирующие средства, содержащие ацетон, хлор и гипохлорит натрия.

Для ухода за поверхностями шланга рекомендуется время от времени протирать шланг по всей длине салфеткой с тальком.

Никогда не погружайте инструмент в дезинфицирующие растворы.

Инструмент не подходит для ультразвуковой стерилизации.

Условия транспортировки

Температура от -40° С до 70° С, относит. влажность воздуха 10 % и 100 %, атмосферное давление между 50 кПа и 106 кПа.

Информация

Технические характеристики изображения и размеры, содержащиеся в данной инструкции, не являются обязательными и не могут служить основанием для рекламаций. Производитель оставляет за собой право на технические изменения своего оборудования без внесения изменений в данную инструкцию. За дополнительной информацией обращайтесь, пожалуйста, на

фирму Bien-Air Dental SA по адресу, указанному на обратной стороне обложки.

Прочие меры безопасности при эксплуатации

Инструмент должен эксплуатироваться специалистами в соответствии с действующими положениями, касающимися мер безопасности в промышленности, и в соответствии с данной инструкцией по эксплуатации. Исходя из данных требований обслуживающий персонал должен:

- использовать полностью исправные рабочие инструменты; в случае отклонений от нормального функционирования, повышенных вибраций, аномального нагрева или других признаков, указывающих на неисправность инструмента, необходимо немедленно остановить работу; в этом случае свяжитесь с центром по обслуживанию, имеющим полномочия от фирмы Bien-Air Dental;
- использовать инструмент

исключительно по назначению, соблюдать правила техники безопасности по отношению к себе, пациентам и третьим лицам, а также избегать загрязнения при использовании изделия.

Инструмент предназначен исключительно для медицинского применения; любое использование в иных целях не разрешается и может представлять опасность. Данный медицинский инструмент отвечает всем действующим требованиям

Инструмент не предназначен для использования во взрывоопасной атмосфере (газообразного анестетика).

Рекомендации

Для обеспечения длительной эксплуатации инструмента важно использовать сухой и очищенный сжатый воздух.

Поддерживайте качество воздуха и воды путём регулярного ухода за компрессором и системами фильтрации. Использование неотфильт-

рованной жёсткой воды приводит к преждевременному засорению трубок, муфт и конусов распылителей.

Во избежание риска нанесения ранения Вам, пациенту или третьим лицам держите инструмент на подходящей опоре.

Используйте исключительно средства для ухода и компоненты фирмы Bien-Air Dental. Использование каких-либо других средств или компонентов может привести к прекращению действия гарантии.

Гарантия

Условия гарантии.

Фирма Bien-Air Dental предоставляет пользователю гарантию на весь ассортимент своих изделий, охватывающую любые неполадки в работе, а также дефекты материалов и изготовления, на срок 12 месяцев с даты счёта-фактуры.

Фирма Bien-Air Dental также предоставляет 24 месячную гарантию на световоды из стеклостержней.

В случае законных претензий фирма Bien-Air Dental или полномочный представитель выполняет обязательства компании по данной гарантии путём бесплатного ремонта или замены изделия. Иные требования, не зависимо от их вида, в особенности требования возмещения убытков, исключены.

Фирма Bien-Air Dental не несёт ответственности за повреждения или ранения и их последствия, вызванные:

- чрезмерным износом
- неправильной эксплуатацией
- несоблюдением инструкций по установке, эксплуатации и техническому уходу
- необычными химическими, электрическими или электролитическими воздействиями
- неправильным подсоединением воздуха, воды или электропитания.

Гарантия не распространяется на гибкие стекловолоконные световоды, а также на любые детали, сделанные из синтетических материалов.

Гарантия не предоставляется в случае, если неполадки и их последствия вызваны неправильным обращением с изделием или его модификацией лицами, не обладающими полномочиями от фирмы Bien-Air Dental.

Претензии по гарантии рассматриваются только при предъявлении вместе с изделием счёта-фактуры или транспортной накладной, на которых должны быть ясно указаны дата покупки артикул изделия и серийный номер.

Название мотора	MC2 40 IR	MC2 40 GTAV	MC2 Isolite 300	MC2 Isolite 100
Мотор REF	1600073-001	1600075-001	1600078-001	1600079-001

Название шланга	Шланг REF				
серый шланг	1600120-001	x	(x)	x	x
чёрный шланг	1600297-001	x	(x)	x	x
серый шланг, вращающееся стыков. гнездо	1600298-001			x	x
чёрный шланг, вращающееся стыково чное гнездо	1600299-001			x	
белый шланг	1600314-001	x	(x)	x	x
Витой чёрный шланг с фиксированным стыковочным гнездом	1600315-001	x	(x)	x	x
белый шланг, вращающееся стыковочн. гнездо	1600316-001			x	x

(X) Питание не подключать к воде или распылителю (риск повредить мотор)

REF	Описание
1600120-001	серый шланг для электромоторов MC2 и Isolite
1600297-001	чёрный шланг для электромоторов MC2 и Isolite
1600298-001	серый шланг, вращающееся стыков. гнездо, для электромоторов Isolite
1600299-001	чёрный шланг, вращающееся стыковочное гнездо, для мотора Isolite
1600314-001	белый шланг для электромоторов MC2 и Isolite
1600315-001	Витой чёрный шланг с фиксированным стыковочным гнездом для электромоторов MC2 и Isolite
1600316-001	белый шланг, вращающееся стыковочн. гнездо, для моторов Isolite
1300414-010	Уплотнительное кольцо
212.65.01-001	Разъединённое кольцо
1600036-006	Spraynet, очищающее средство 500 мл, 6 шт. в упаковке

Список патентованных продуктов Bien-Air Dental SA с защищёнными правами ®:

Aquilon®	ChiroPro®	Gyrolina®	Lubrimed®	Prestilina®
Bora®	Eolia®	Isolite®	MX®	Spraynet®
Boralina®	Gyro®	Lubrifluid®	PowerCare®	

В данной инструкции под словом «инструмент» понимается изделие, описанное в разделе «Тип». Например: турбина, угловой наконечник, прямой наконечник, мотор, шланг, электроника, переходники, модуль и т. п.

Символы



Производитель.



Указание на соответствие нормам CE с номером названной организации.



Надеть резиновые перчатки.



Движение в указанном направлении.



Внимание.



Движение до упора в указанном направлении.

a Ассортимент поставки

См. обложку

b Возможная укомплектовка по выбору заказчика

См. обложку

日本語

タイプ

MC2 (ライトなし)、イソライト 100 およびイソライト 300 エレクトリック マイクロモーター用固定式または回転式カップリング付ホース。ストレートまたはコイル式の高品質ホース、色は黒、グレー、白から選択可能。標準の長さは 1.7 m、特別仕様は 3 m まで。

用途

この製品は専門医を対象に製造されています。歯科治療のプロフィー作業および根管治療用。

技術データと接続

分類

このホースは欧州医用器械指令 93/42/EEC でクラス IIa に分類され、付属書 IX、規定 2 (非侵襲器械) 第 III 項の適合性評価手順の要求事項に適合しています。

接続

ワイヤーとチューブの先端の位置を合わせます。
サポートリング ⑧ を締め付け位置にはめます(図 1)。
固定用コード ⑨ で固定します(図 2)。

図 3 - 4 の説明

- ① 径 1.5 / 2.5 mm
エアスプレー (白、小)
"A" マーク付または(青)
- ② 径 1.5 / 2.5 mm
水スプレー(白、小)
"W" マーク付または(緑)
- ③ 径 1.5 / 2.5 mm
モーター冷却用(白、小)または(透明) 径 2.8 / 4.1 mm
- ④ (+) 赤 : モーター用
- ⑤ 黒 : モーター用
- ⑥ (+) 茶 : ライト用
- ⑦ (0V) 青 : ライト用
- ⑧ サポートリング
- ⑨ 固定用コード(ある場合)

付属品

Oリング、製品番号 1300414-010。
Oリングの交換(図 5)。スプリットリング、製品番号 212.65.01 (図 6)
は MC2 IR または GTAV への

接続時にのみ必要となります(図 7-8)。イソライト モーターへの接続(スプリットリングなし)(図 9-10)。円錐形部品(図 11)は冷却用チューブとユニット側チューブ ⑦ の接続時に有用です(図 12)。

メンテナンス



滅菌不可

洗浄

スプレーネットを含ませた清潔な布を使用して表面を丁寧に洗浄してください(図 13)。

消毒

適切な消毒剤を含ませた清潔な布を使用して消毒を行ってください。アセトン、塩素、漂白剤を含んだ消毒液は使用しないでください。ホース表面の状態を維持するため、定期的にホース全体に適量のタルク粉末を塗布することをお勧めいたします。

消毒液の中には浸さないでください。

超音波洗浄は行わないでください。

輸送条件

温度 : -40 °C ~ 70 °C

湿度 : 10% ~ 100%

(結露しないこと)

気圧 : 50 kPa ~ 106 kPa

注意事項

この取扱説明書の技術詳細、図、数値はあくまで指針であり、これについての異議、苦情に関して当社は責任を負いかねます。製造元では、予告なく製品の技術的改良を行う場合があります。予めご了承ください。その他についてはスイス、ピエン・エアまでお問い合わせください(連絡先は表紙の裏面に記載)。

その他の使用上の注意

この器械は産業上の安全性、健康および事故防止規定に関する現行の法規定とこれらの取扱説明書にしたがい、適任者によって使用されなければなりません。術者はこれらの取扱指示に十分留意し、次のことを実行してください。

- 正常に動作している器械だけを使用してください。不規則な動き、過度の振動、異常な過熱またはその他の故障を示す兆候がある場合は、作業を速やかに中止し、ビエン・エアまたはビエン・エアの正式認可を受けた代理店にご連絡ください。
- 器械が本来の用途だけに使われていることを確認し、術者と患者および第三者を危険から守り、製品使用に伴う汚染を防がなければなりません。

この器械は医療用として製造されたものであり、本来の用途以外で使用した場合、危険を招くおそれがあります。この医療器具は現行の欧州法律要件を満たしています。

この器械は、爆発性気体（麻酔ガス）中での使用を許可されていません。

推奨

器械の耐久性を高めるためには、乾燥した浄化圧縮空気を使用してください。定期的にコンプレッサーおよびろ過システムによりエアおよび水の品質を保つようにしてください。ろ過されていない硬水はホース、コネクタ、スプレーノズルの障害を早めます。

器械は適切な場所に置いて保管し、術者、患者および第三者に危害が及ばないように注意してください。

ビエン・エアのメンテナンス製品および/または部品のみを使用してください。それ以外の製品または部品をお使いになると保証が無効になることがあります。

保証

保証の条件

ビエン・エアは本製品に関するすべての機能欠陥、素材または製造上の欠陥について購入日から 12 ヶ月間保証しています。

また、グラスパー光導体については 24 ヶ月間保証しています。

正式なクレームに対し、ビエン・エアとその正式認可を受けた代理店は、欠陥製品の修理または代替を無料で行います。その他のいかなる内容のクレームも、特に賠償請求については除外されます。

次のような場合にはビエン・エアは損害や傷害、それに付随した結果についての責任を負いかねます。

- 過度の消耗や磨耗
- 不適切な取扱い
- 設置、操作、メンテナンスの指示を守らなかった場合
- 異常な化学的、電氣的、電気分解的な影響
- 空気、水、電気に関する接続が不十分な場合

保証は導体タイプのフレキシブル「光ファイバー」や合成素材には適用されません。

損傷やそれに付随する結果が、製品の不適切な使用、あるいはビエン・エアの認可サービス以外による不適切な修理、製品の改変によるものである場合には、保証は無効となります。

保証を受ける場合は、お買い上げ日、製品番号、シリアル番号が明記された保証書または納品書が請求書のコピーを製品に添えてご返送ください。

モーターの名称	MC2 40 IR	MC2 40 GTAV	MC2 イソライト 300	MC2 イソライト 100
モーターの製品番号	1600073-001	1600075-001	1600078-001	1600079-001

ホースの名称	ホースの製品番号				
ホース、グレー、固定式カップリング付	1600120-001	x	(x)	x	x
ホース、黒、固定式カップリング付	1600297-001	x	(x)	x	x
ホース、グレー、回転式カップリング付	1600298-001			x	x
ホース、黒、回転式カップリング付	1600299-001			x	x
ホース、白、固定式カップリング付	1600314-001	x	(x)	x	x
ホース、コイル式、黒、固定式カップリング付	1600315-001	x	(x)	x	x
ホース、白、回転式カップリング付	1600316-001			x	x

(X) 水スプレーおよびエアスプレーに接続しないでください(モーターが損傷するおそれがあります)

製品番号	品名
1600120-001	ホース、グレー、固定式カップリング付、MC2 またはイソライト モーター用
1600297-001	ホース、黒、固定式カップリング付、MC2 またはイソライト モーター用
1600298-001	ホース、グレー、回転式カップリング付、イソライト モーター用
1600299-001	ホース、黒、回転式カップリング付、イソライト モーター用
1600314-001	ホース、白、固定式カップリング付、MC2 またはイソライト モーター用
1600315-001	ホース、コイル式、黒、固定式カップリング付、MC2 またはイソライト モーター用
1600316-001	ホース、白、回転式カップリング付、イソライト モーター用
1300414-010	O-リング
212.65.01-001	スパーサー リング
1600036-006	スプレーネット、クリーニングスプレー 500 ml (1 箱 6 缶入)

商標登録製品®

Aquilon®	ChiroPro®	Gyrolina®	Lubrimed®	Prestilina®
Bora®	Eolia®	Isolite®	MX®	Spraynet®
Boralina®	Gyro®	Lubrifluid®	PowerCare®	

この説明書において「器械」とは章題の「タイプ」で示している製品を指します。例えば、タービン、コントラングル、ハンドピース、モーター、チューブ、エレクトロニクス、ステーション等です。

シンボル



メーカー



関連機構通知番号付 CE 適合性表示マーク



ゴム手袋を着用



注意



示された方向に動かす



示された方向に動かして止める

a セット一式

表紙を参照

b オプション

表紙を参照

Notes